

MIRACLE MAX PLUS

„Vaše cesta ke zdravé vodě“



ŽiváVoda.cz

„Vaše cesta ke zdravé vodě“



OBSAH

ZÁKLADNÍ INFORMACE	4
POPIS PRODUKTU	9
INSTALACE IONIZÁTORU	12
PŘEHLED OVLÁDACÍCH PRVKŮ	17
NÁVOD K POUŽITÍ	20
POUŽÍVÁNÍ MINERÁLOVÉHO ZÁSOBNÍKU	25
PÉČE O IONIZÁTOR	26
JAK VYMĚNIT FILTR	28
PREVENTIVNÍ UPOZORNĚNÍ	31
CO DĚLAT PŘI POTÍŽÍCH	33
SPECIFIKACE	36

ZÁKLADNÍ INFORMACE O IONIZÁTORECH VODY

GRATULUJEME VÁM, ŽE JSTE ZVOLILI NEJKVALITNĚJŠÍ ZNAČKU IONIZÁTORŮ NA SVĚTĚ - ZNAČKU CHANSON®!
VŠECHNY NÁMI NABÍZENÉ MODELY IONIZÁTORŮ JSOU NEJMODERNĚJŠÍMI PRODUKTY NA TRHU. PŘI VÝVOJI IONIZÁTORŮ CHANSON®
BYLO ZÁKLADNÍM POŽADAVKEM, ABY JEHO OBSLUHA I INSTALACE BYLA JEDNODUCHÁ, PROTO NAŠE IONIZÁTORY MIRACLE MAX PLUS®
A MIRACLE MAX ROYALE® JSOU JAKO JEDINÉ NA TRHU V ČEŠTINĚ. ZVLÁDNE TO TEDY OPRAVDU KAŽDÝ!!

PRINCIP IONIZÁTORU

ZÁKLADNÍ FUNKCÍ IONIZÁTORU ŽIVÉ VODY JE ROZDĚLENÍ VODY DO ELEKTROLYTICKÝCH FOREM:

- ZÁSADITÁ (ALKALICKÁ) VODA
- KYSELÁ (ACIDICKÁ) VODA

IONIZACE VODY NENÍ NIC JINÉHO NEŽ JEJÍ PŘEVEDENÍ DO NEJEDNODUŠŠÍ ŽIVOTNÍ FORMY. DÍKY NABITÝM ELEKTRONŮM JI PROMĚŇUJEME V ALKALICKOU ŽIVOU VODU.

KAŽDÝ NÁŠ IONIZÁTOR MÁ PLATINOU POTAŽENÉ TITANOVÉ ELEKTRODY A ELEKTROLYTICKÁ KOMORA JE ROZDĚLENA KERAMICKOU PŘÍČKOU, KTERÁ ODDĚLUJE Kladné a záporné nabitou vodu. IONIZÁTORY, PŘÍSTROJE NA ŽIVOU VODU, JSOU DNES ZNÁMY TAKÉ JAKO ELEKTROLYTICKÁ VODNÍ ZAŘÍZENÍ, PŘÍSTROJE NA IONIZACI VODY NEBO PŘÍSTROJE NA VÝROBU ALKALICKÉ VODY.

IONIZÁTOR STAČÍ PŘIPOJIT KE ZDROJI VODY, ZAPOJIT DO ELEKTRICKÉ ZÁSUVKY A IHNED SI MŮŽETE SAMI A LEVNĚ VYROBIT KVALITNÍ IONIZOVANOU (ŽIVOU) VODU.

VODA NEJPRVE PROJDE PŘEDBĚŽNOU FILTRACÍ, NANOFILTREM PJ 7000. VODU LZE ROVNĚŽ PŘEFILTROVAT VOLITELNÝM PŘÍDAVNÝM FILTRAČNÍM SYSTÉMEM.



PŘEČIŠTĚNÁ VODA POTOM VSTUPUJE DO ELEKTROLYTICKÉHO PROCESU V ELEKTRODOVÉ KOMOŘE, KDE SE IONTY ROZDĚLÍ DO DVOU SMĚRŮ: NA ZÁSADITÉ A KYSELÉ.

VÁPŇÍK, HOŘČÍK, SODÍK, DRASLÍK A DALŠÍ MINERÁLY SE DOSTANOU NA ZÁPORNĚ NABITOU *ALKALICKOU+ STRANU ELEKTROLÝZY. KYSELINA SÍROVÁ A SÍRA PUTUJÍ NA Kladně nabitou *Kyselou+ stranu. Díky většímu počtu vodíkových iontů *H⁺ vzniká kyselá voda.

U VODY TEKOUČÍ Z KOHOUTKU SE MOLEKULY VODY OBVYKLE SPOJÍ DO SHLUKŮ PO 12-18. PŘI ELEKTROLYTICKÉM PROCESU SE VODÍKOVÉ MŮSTKY MEZI MOLEKULAMI VODY ČÁSTEČNĚ UVOLŇUJÍ A VYTVÁŘEJÍ MENŠÍ SHLUKY O 5-6 MOLEKULÁCH. SOUČASNĚ SE POD VLIVEM ELEKTRICKÉHO NAPĚTÍ PŘESOUVAJÍ IONTY Ca²⁺, Mg²⁺, K⁺ A DALŠÍ Kladně nabitě ionty k zápornému pólu a naopak Cl⁻, SO₄²⁻, NO₃⁻, NO₂⁻ - A DALŠÍ ZÁPORNĚ IONTY PUTUJÍ KE Kladnému pólu.

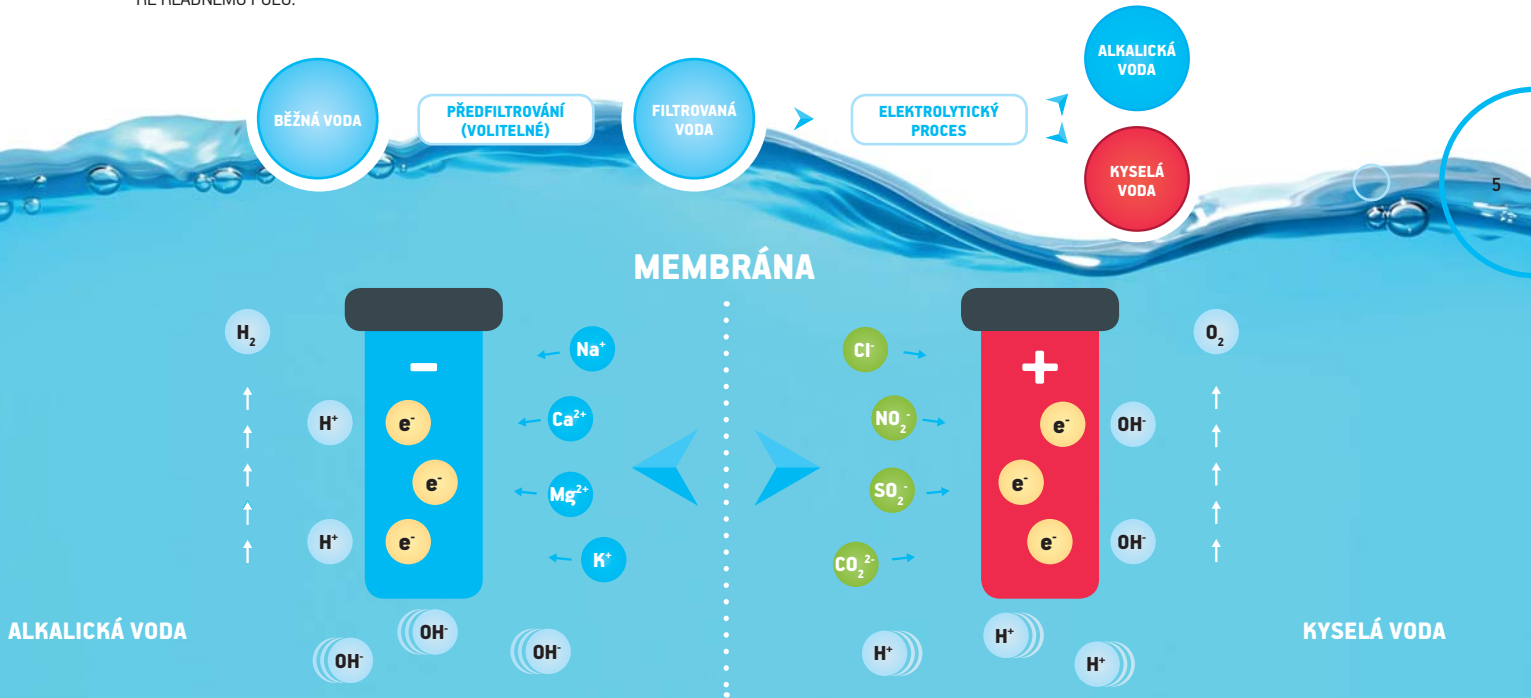

IONTY VODY SE PŘI ELEKTROLÝZE CHOVÁJÍ TAKTO:

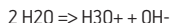
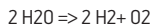

KATODA:

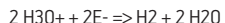

ANODA:

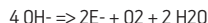

KLADNĚ NABITÉ IONTY JSOU PŘITAHOVÁNY ZÁPORNOU ELEKTRODOU A VYTVÁŘEJÍ „REDUKOVANOU (ALKALICKOU) VODU“, V NÍŽ SE KONCENTRUJÍ DOSTUPNÉ ALKALICKÉ MINERÁLY ZE ZDROJOVÉ VODY, NAPŘÍKLAD VÁPŇÍK, HOŘČÍK NEBO DRASLÍK. TATO ČISTÁ, ZDRAVÁ ALKALICKÁ VODA S MALÝMI SHLUKY MOLEKUL SE POUŠTÍ HLAVNĚM NEREZOVÝM VÝTOKEM A POUŽÍVÁ SE K PITÍ A VAŘENÍ.

ZÁPORNĚ NABITÉ IONTY JSOU PŘITAHOVÁNY ANODOU A VZNIKÁ „OXIDOVANÁ (Kyselá) VODA“, V NÍŽ SE KONCENTRUJÍ KYSELÉ MINERÁLY, JAKO JSOU DUSIČNANY, SULFIDY, CHLORIDY A FLUORIDY ZE ZDROJOVÉ VODY. TUTO IONIZOVANOU KYSELOU VODU LZE POUŽÍVAT K MNOHA UŽITKOVÝM ÚČELŮM. NENÍ-LI VYUŽITÁ, ODTÉČE DO ODPADU.

ZÁPORNĚ NABITÁ ELEKTRODA (ALKALICKÁ, ZÁSADITÁ) VYTVÁŘÍ VELKÉ MNOŽSTVÍ ELEKTRONŮ (E-) PRONIKAJÍCÍCH DO VODY, KTEROU PIJEME, ZATÍMCO ELEKTRONY (E-), KTERÉ PRODUKUJE Kladně nabitá elektroda (Kyselá), jsou přitahovány jejím kladným nábojem. Kyselá voda proto na rozdíl od alkalické vody žádné elektrony (E-) neobsahuje. Elektrony jsou také rozhodující pro získání vyššího záporného ORP alkalické vody.

VÝHODY IONIZÁTORŮ VODY

- ① ALKALICKÁ ŽIVÁ IONIZOVANÁ VODA POMÁHÁ NEUTRALIZOVAT KYSELINY V TĚLE, COŽ JE PODLE MNOHÝCH ODBORNÍKŮ KLÍČEM K PREVENCÍ ONEMOCNĚNÍ A KE ZLEPŠENÍ ZDRAVOTNÍHO STAVU;
- ① ALKALICKÁ ŽIVÁ VODA FUNGUJE JAKO SILNÝ ANTIOXIDANT VYHLEDÁVAJÍCÍ VOLNÉ RADIKÁLY A TÍM POMÁHÁ CHRÁNIT PŘED CHOROBYMI, CHRONICKÝMI ONEMOCNĚNÍMI A ZLEPŠUJE ZDRAVOTNÍ STAV;
- ① VELIKOST SHLUKŮ MOLEKUL ŽIVÉ VODY JE MENŠÍ, COŽ UMOŽŇUJE MAXIMÁLNÍ VSTŘEBÁVÁNÍ VODY A HYDRATACI ORGANISMU A ZÁROVEŇ ZRYCHLUJE METABOLISMUS, COŽ VÁM NAPOMÁHÁ UDRŽET SI MLÁDÍ A ZDRAVÍ;



- ① MINERÁLY OBSAŽENÉ V ALKALICKÉ ŽIVÉ VODĚ JSOU MNOHEM PŘIROZENĚJŠÍ A VHODNĚJŠÍ PRO DODRŽOVÁNÍ DOPORUČENÉ DENNÍ DÁVKY MINERÁLŮ;
- ① ALKALICKÁ ŽIVÁ VODA VYLEPŠUJE CHUŤ JÍDLA A HODÍ SE PRO VŠECHNY TYPY PŘÍPRAVY POKRMŮ I VAŘENÍ;
- ① KYSELÁ VODA JE VHODNÁ PRO POUŽITÍ V SALONECH KRÁSY, K MYTÍ OBLIČEJE A K DALŠÍM ANTIBAKTERIÁLNÍM ÚČELŮM;

VÝHODY NAŠICH IONIZÁTORŮ

- ① MOŽNOST VOLBY HODNOTY PH OD 2,4 AŽ DO 11,7*;
- ① AUTOMATICKÁ DETEKCE NADMĚRNÉHO PROUDU VODY A TEPLTNÍ SENZOR PRO OCHRANU IONIZÁTORU;
- ① MOŽNOST MODULOVÁNÍ HODNOT ORP +1200 AŽ -920*;
- ① MOŽNOST RODIČOVSKÉHO ZÁMKU POŽADOVANÉ HODNOTY PH PRO OVLÁDÁNÍ DĚTMI NEBO STARŠÍMI LIDMI;
- ① AUTOMATICKÉ VYHODNOCOVÁNÍ ELEKTROLYTICKÝCH HODNOT ZAJIŠŤUJÍCÍCH STABILNÍ ZVOLENÉ PH;
- ① AUTOMATICKÁ KONTROLA ŽIVOTNOSTI FILTRU IONIZÁTORU NA LCD DISPLEJI;
- ① AKTIVNÍ UHLÍKOVÝ FILTR ODSTRAŇUJE Z VODY TĚŽKÉ KOVY A BAKTERIE;
- ① INTELIGENTNÍ AUTOMATICKÉ ČIŠTĚNÍ ELEKTROD IONIZÁTORU PŘI KAŽDÉM PRŮTOKU VODY;
- ① KVALITA POUŽITÝCH MATERIÁLŮ A DÍLENSKÉHO ZPRACOVÁNÍ.

*ZÁVISÍ NA KVALITĚ VSTUPNÍ VODY, PRŮTOKU A DALŠÍCH VNĚJŠÍCH FAKTORECH.

DALŠÍ MOŽNOSTI NAŠICH IONIZÁTORŮ

- ① POUŽITÍ MINERÁLOVÉHO ZÁSOBNÍKU PRO ZÍSKÁNÍ MAXIMÁLNÍCH HODNOST PH A ORP (PRO VÍCE INFORMACÍ VIZ STR. 29)



* MYTÍ OVOCE A ZELENINY

11+



* PRO KAŽDODENNÍ PITÍ
* ODSTRANĚNÍ ÚNAVY
* REGENERACE

9,5



* PRO KAŽDODENNÍ PITÍ
* IDEÁLNÍ PRO ČAJ, KÁVU I VAŘENÍ

9,0



* OPTIMÁLNÍ PRO PRVNÍ PITÍ
* MÍRNĚ IONIZOVANÁ VODA

8,0



* PH NEUTRÁLNÍ VODA
* ZAPÍJENÍ LÉKŮ

H₂O



* ZALÉVÁNÍ ROSTLIN
* KOSMETICKÉ UŽITÍ

5,5



* ANTIBAKTERÁLNÍ
* DEZINFEKČNÍ

2,5

ZÁSADITÁ VODA

ČISTÁ VODA

KYSELÁ VODA

HODNOTA PH NA DISPLEJI PŘÍSTROJE SE MŮŽE LIŠIT V ZÁVISLOSTI NA KVALITĚ VSTUPNÍ VODY. V PŘÍPADĚ NEJASNOSTÍ KONTAKTUJTE SVÉHO PRODEJCE.

POPIS PRODUKTU

TĚLO PŘÍSTROJE

PŘEDNÍ ČÁST

- A LCD DISPLEJ
- B TĚLO PŘÍSTROJE
- C VENTIL KONTROLY PRŮTOKU VODY
- D DOTYKOVÝ PANEĽ
- E PRUŽNÁ NEREZOVA VÝSTUPNÍ TRUBICE

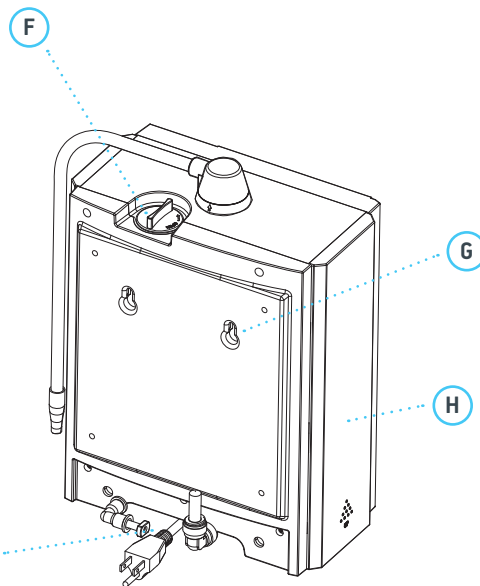
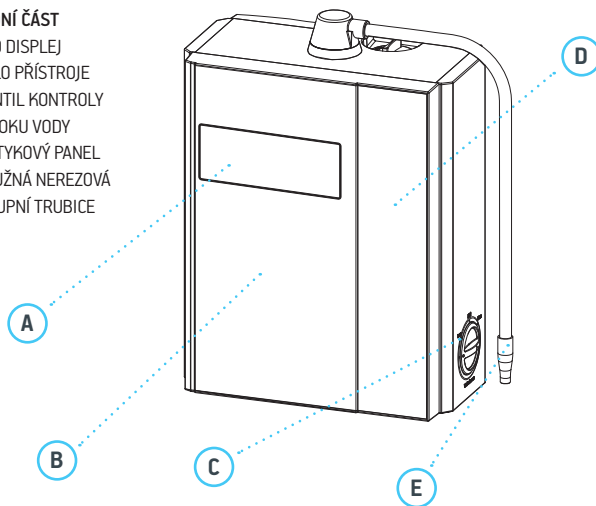

ZADNÍ ČÁST

- F UZÁVĚR MINERÁLOVÉHO ZÁSOBNÍKU
- G OTVORY PRO UPEVNĚNÍ NA ZEĎ
- H KRYT FILTRU PJ 7000 (A1 SILVER)
- I ODNÍMATELNÝ NAPÁJECÍ KABEL

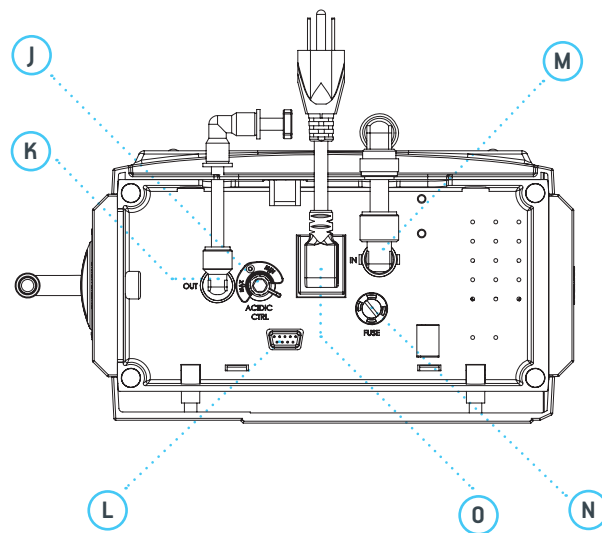

SPODNÍ ČÁST

J VENTIL REGULACE ODTOKU KYSELÉ VODY

K VÝPUST PRO ODTOK VODY

L KONEKTOR PRO AKTUALIZACI SOFTWARE

M PŘÍVOD VODY

N POJISTKA

O KONEKTOR PRO PŘIPOJENÍ NAPÁJECÍHO KABELU

INSTALAČNÍ SADA PŘÍSLUŠENSTVÍ

A

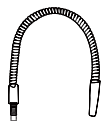

B

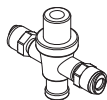

C



D



E



F



G

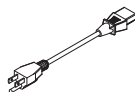

H

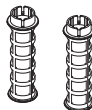

I

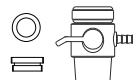

J

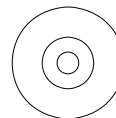

PŘÍSLUŠENSTVÍ

- A PRUŽNÁ NEREZOVÁ VÝSTUPNÍ TRUBICE
- B SPOJKA KE SNÍŽENÍ TLAKU VODY (Ø 1/4")
- C PŘÍSLUŠENSTVÍ PRO INSTALACI PŘÍSTROJE NA ZEĎ
- D PROPOJOVACÍ HADIČKA V DÉLCE 150 CM (Ø 1/4")
- E PŘÍSAVNÝ DRŽÁK PRO PŘIPEVNĚNÍ HADIČKY NA ODTOK VODY

- F INSTALAČNÍ SADA PRO URČOVÁNÍ HODNOTY PH (TESTOVACÍ ČINIDLO PH, LAHVIČKA, PH STUPNICE)

- G NAPÁJECÍ KABEL
- H MINERÁLOVÝ ZÁSObNÍK – JEDEN JIŽ NAINSTALOVÁN V ZAŘÍZENÍ
- I VENTIL PRO INSTALACI NA VODOVODNÍ BATERII (Ø 1/4")
- J INFORMAČNÍ CD SPOLEČNOSTI CHANSON

ZÁKLADNÍ INSTALAČNÍ SCHÉMA

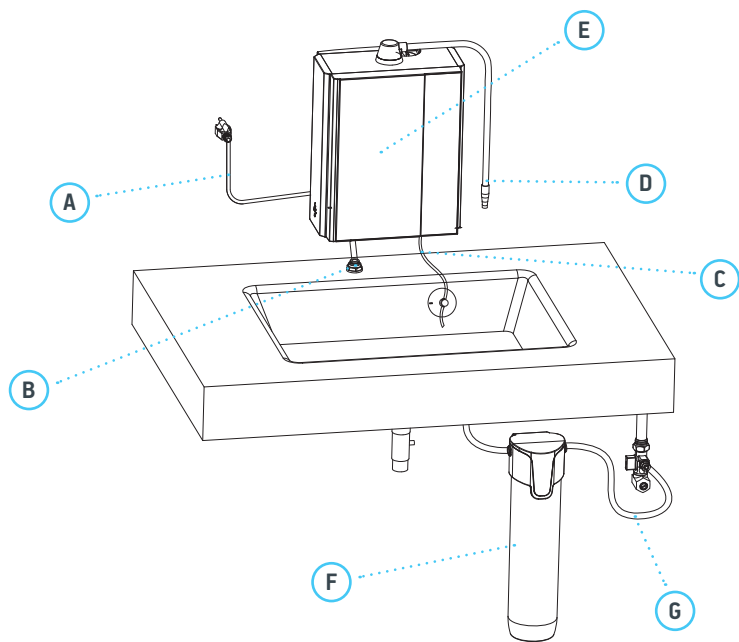

- A NAPÁJECÍ KABEL
- B PŘÍVOD VODY Z PŘEDFILTRAČNÍHO SYSTÉMU
- C HADIČKA PRO ODTOK VODY
- D PRUŽNÁ NEREZOVÁ VÝSTUPNÍ TRUBICE
- E TĚLO IONIZÁTORU MIRACLE MAX PLUS
- F PŘEDFILTRAČNÍ SYSTÉM (NENÍ SOUČÁSTÍ PŘÍSTROJE)
- G PŘÍPOJKA NA STUĐNOU VODU Z HLAVNÍHO PŘÍVODU

NÁVOD K INSTALACI

A INSTALACE VENTILU MĚNIČE

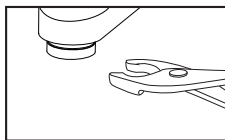

1 ODSTRAŇTE PROVZDUŠŇOVAČ (NEBOLI PERLÁTOR UMÍSTĚNÝ NA KONCI VODOVODNÍ BATERIE).

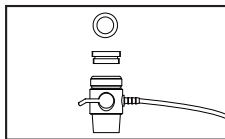

2 PŘIPRAVTE SI VENTIL S GUMOVÝM TĚSNĚNÍM A V PŘÍPADĚ POTŘEBY I PRODLOUŽENÍ PROVZDUŠŇOVAČE (PERLÁTORU) PRO VNITŘNÍ ZÁVITÝ BATERIE.

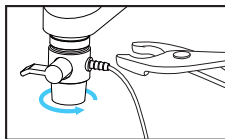

3 NAŠROBUJTE VENTIL

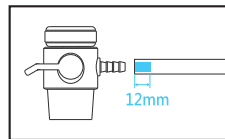

4 PŘIPOJTE HADIČKU (Ø 1/4") K VÝVODU VENTILU S PROTIHROTY. HADIČKU NA PŘÍPOJKU NASUŇTE DO HLOUBKY MIN. 12 MM.

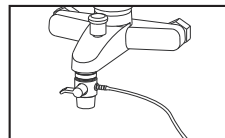

5 POMOCÍ KLEŠTÍ VENTIL LEHCE PŘITÁHNĚTE.

B PŘIPOJENÍ HADIČKY PRO PŘÍVOD VODY

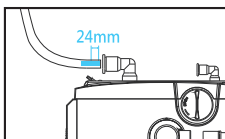

ZASUŇTE KONEC HADIČKY PŘIPOJENÉ K VENTILU K PŘÍPOJCE PRO PŘÍVOD VODY DO PŘÍSTROJE. TATO JE UMÍSTĚNA ZE ZADNÍ ČÁSTI PŘÍSTROJE (ZE SPODNÍ STRANY PŘÍSTROJE JE PŘÍPOJKA OZNAČENA JAKO IN). HADIČKU ZASUŇTE DO HLOUBKY ZHRUBA 24 MM.

C PŘIPOJENÍ HADIČKY PRO ODTOK VODY

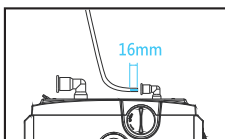

1 ZASUŇTE KONEC HADIČKY DO PŘÍPOJKY NA ODVOD KYSELÉ VODY. TATO JE UMÍSTĚNA ZE ZADNÍ ČÁSTI PŘÍSTROJE (ZE SPODNÍ STRANY PŘÍSTROJE JE PŘÍPOJKA OZNAČENA JAKO OUT). HADIČKU ZASUŇTE DO HLOUBKY ZHRUBA 16 MM.

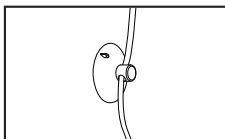

2 HADIČKU PRO ODTOK VODY VEĎTE TAK, ABY JEJÍ DRUHÝ KONEC POHODLNĚ DOSÁHL DO DŘEZU. K UPEVNĚNÍ SLOUŽÍ PŘÍSAVNÝ DRŽÁK, KTERÝ JE SOUČÁSTÍ INSTALAČNÍ SADY (VIZ OBRÁZEK).

* SHOULD YOU NOT WISH TO HAVE THE TUBE LED TO THE SINK, IT IS POSSIBLE TO CONNECT IT DIRECTLY TO THE WASTE LINE (CONTACT YOUR DEALER FOR THE APPROPRIATE FITTINGS).

* POKUD SI NEPŘEJETE MÍT HADIČKU VYVEDENOU DO DŘEZU, JE MOŽNÉ JI PŘIPOJIT ROVNOU DO KUCHYŇSKÉHO ODPADU (PŘÍSLUŠENSTVÍ POTŘEBNÉ K VYVEDENÍ DO ODPADU SI VYŽÁDEJTE U SVÉHO DEALERA).

D INSTALACE PRUŽNÉ NEREZOVÉ VÝSTUPNÍ TRUBICE

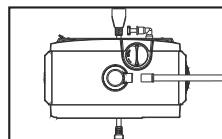

1 VÝSTUPNÍ TRUBICI PŘÍŠROBUJTE NA OTÁČIVÝ KRK UMÍSTĚNÝ NA VRCHNÍ ČÁSTI TĚLA PŘÍSTROJE.

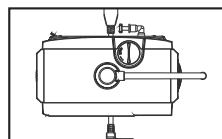

2 TOČTE PO SMĚRU HODINOVÝCH RUČÍČEK DO TĚ DOBY, DOKUD KROUŽKOVÉ TĚSNĚNÍ NA TRUBICI NEZAPADNE DOVNITŘ. PŘÍLIŠ NEUTAHUJTE.

E UMÍSTĚNÍ PŘÍSTROJE

PŘÍSTROJ UMÍSTĚTE NA STŮL NEBO ZAVĚSTE NA ZEĎ (K ZAVĚŠENÍ SLOUŽÍ OTVORY NA ZADNÍ STRANĚ PŘÍSTROJE, MATERIÁL K ZAVĚŠENÍ JE SOUČÁSTÍ INSTALAČNÍ SADY).

NÁVOD K INSTALACI S PŘÍMÝM NAPOJENÍM NA ŘAD

A PŘIPRAVTE PŘÍSTROJ A NAPOJTE HO KE ZDROJI VODY.

- 1 NAJDĚTE VÝVOD POTRUBÍ SE STUDENOU VODOU.
- 2 K PROPOJENÍ S VÝVODEM Z POTRUBÍ SE STUDENOU VODOU DOPORUČUJEME POUŽÍT ROHOVÝ VENTIL (JAKO PŘIPOJENÍ NAPŘ. PRAČKY, MYČKY) A KÓHOUTEK (VÍCE INFORMACÍ SI VYŽÁDEJTE SI U SVÉHO DEALERA).
- 3 PROPOJTE 1/4" HADIČKU S 1/4" KONEKTOREM KE SNÍŽENÍ TLAKU VODY (POUZE POKUD JE TO NUTNÉ).

*DOPORUČUJEME VŽDY INSTALOVAT PŘEDFILTRAČNÍ SYSTÉM.

B PŘIPOJENÍ HADIČKY PRO PŘÍVOD VODY

- 1 1/4" HADIČKU PROTÁHNĚTE KUCHYŇSKOU LINKOU A PROPOJTE SE VSTUPEM (IN) DO IONIZÁTORU. KONEC HADIČKY PŘIPOJENÉ K POTRUBÍ (NEBO PŘEDFILTRAČNÍMU SYSTÉMU) PŘIPOJTE K PŘÍPOJCE PRO PŘÍVOD VODY DO PŘÍSTROJE. TATO JE UMÍSTĚNA ZE ZADNÍ ČÁSTI PŘÍSTROJE (ZE SPODNÍ STRANY PŘÍSTROJE JE PŘÍPOJKA OZNAČENA JAKO IN). HADIČKU ZASUŇTE DO HLOUBKY ZHRUBA 24 MM.

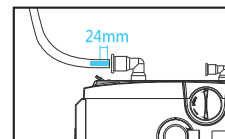

C PŘIHOJENÍ HADIČKY PRO ODTOK VODY

1 PROPOJTE 1/4" HADIČKU S VÝPUSTÍ PRO ODTOK VODY. KONEC HADIČKY ZASUŇTE DO PŘÍPOJKY NA ODVOD KYSELÉ VODY. TATO JE UMÍSTĚNA ZE ZADNÍ ČÁSTI PŘÍSTROJE (ZE SPODNÍ STRANY PŘÍSTROJE JE PŘÍPOJKA OZNAČENA JAKO OUT). HADIČKU ZASUŇTE DO HLOUBKY ZHRUBA 16 MM.

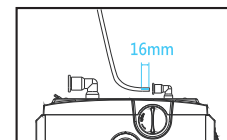

2 HADIČKU PRO ODTOK VODY VEĚTE TAK, ABY JEJÍ DRUHÝ KONEC POHODLNĚ DOSÁHL DO DŘEZU. K UPEVNĚNÍ SLOUŽÍ PŘÍSAVNÝ DRŽÁK, KTERÝ JE SOUČÁSTÍ INSTALAČNÍ SADY (VIZ OBRÁZEK).

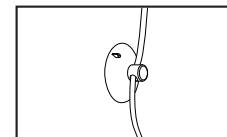

D INSTALACE PRUŽNÉ NEREZOVÉ VÝSTUPNÍ TRUBICE

1 VÝSTUPNÍ TRUBICI PŘÍŠROBUJTE NA OTÁČIVÝ KRK UMÍSTĚNÝ NA VRCHNÍ ČÁSTI TĚLA PŘÍSTROJE.

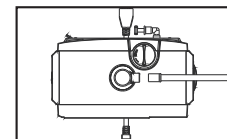

2 TOČTE PO SMĚRU HODINOVÝCH RUČÍČEK DO TÉ DOBY, DOKUD KROUŽKOVÉ TĚSNĚNÍ NA TRUBICI NEZAPADNE DOVNITŘ. PŘÍLIŠ NEUTAHUJTE.

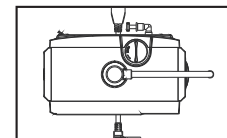

E UMÍSTĚNÍ PŘÍSTROJE

PŘÍSTROJ UMÍSTĚTE NA STŮL NEBO ZAVĚŠTE NA ZEĎ (K ZAVĚŠENÍ SLOUŽÍ OTVORY NA ZADNÍ STRANĚ PŘÍSTROJE, MATERIÁL K ZAVĚŠENÍ JE SOUČÁSTÍ INSTALAČNÍ SADY).

*POKUD SI NEPŘEJETE MÍT HADIČKU VYVEDENOU DO DŘEZU, JE MOŽNÉ JI PŘIHOJIT ROVNOU DO KUCHYŇSKÉHO ODPADU (PŘÍSLUŠENSTVÍ POTŘEBNÉ K VYVEDENÍ DO ODPADU SI VYŽÁDEJTE U SVÉHO DEALERA).

OVLÁDÁNÍ PŘÍSTROJE

DOTYKOVÝ PANEĽ PŘÍSTROJE

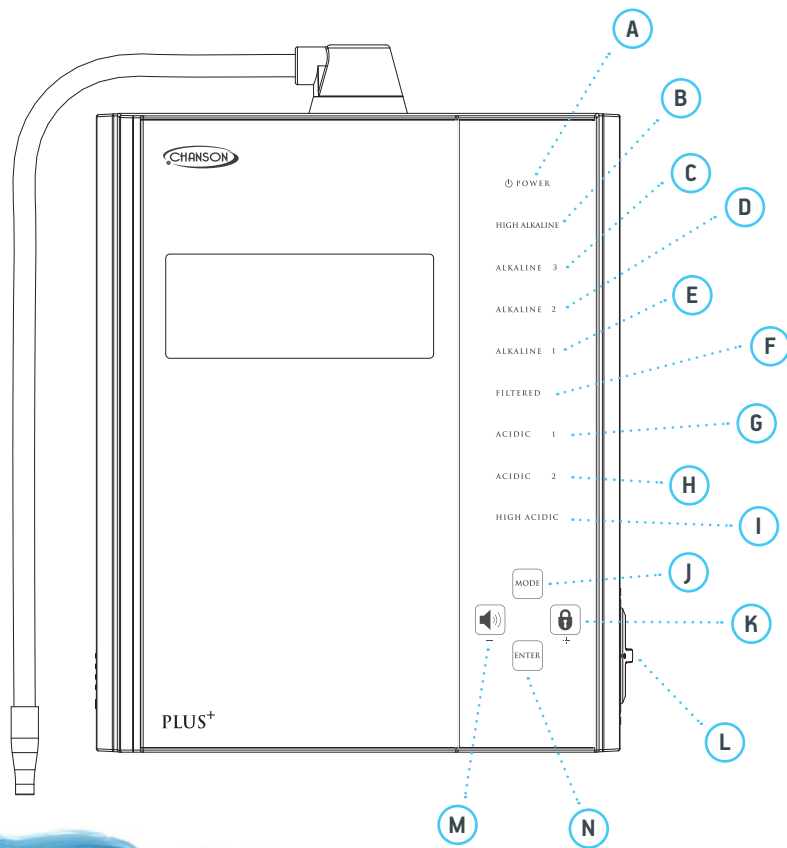

A POWER (ON/OFF)	SLOUŽÍ K ZAPÍNÁNÍ A VYPÍNÁNÍ PŘÍSTROJE
B SILNĚ ALKALICKÁ VODA (HIGH ALKALINE)	IDEÁLNÍ PRO OMÝVÁNÍ OVOCE A ZELENINY
C ALKALICKÁ VODA SE STUPNĚM 3 (ALKALINE 3)	IDEÁLNÍ PRO KONZUMACI, REDUKCI STRESU A DOPLŇOVÁNÍ MINERÁLNÍCH LÁTEK
D ALKALICKÁ VODA SE STUPNĚM 2 (ALKALINE 2)	IDEÁLNÍ PRO KONZUMACI, NA VAŘENÍ A PEČENÍ.
E ALKALICKÁ VODA SE STUPNĚM 1 (ALKALINE 1)	IDEÁLNÍ PRO KONZUMACI. VHODNÁ PRO PITÍ U OSOB V POČÁTEČNÍ FÁZI KONZUMACE
F FILTROVANÁ VODA (FILTERED)	IDEÁLNÍ NA ZAPÍJENÍ LÉKŮ A JAKO SOUČÁST KOJENECKÉ VÝŽIVY
G KYSELÁ VODA SE STUPNĚM 1 (ACID 1)	VHODNÁ PRO KOSMETICKÉ UŽITÍ, MYTÍ TVÁŘE A HYDRATACI POKOŽKY
H KYSELÁ VODA SE STUPNĚM 2 (ACID 2)	VHODNÁ JAKO ORGANICKÝ ČISTICÍ PROSTŘEDEK
I SILNĚ KYSELÁ VODA (ACIDIC 3)	IDEÁLNÍ ČISTICÍ PROSTŘEDEK K LIKVIDACI MIKROBŮ A BAKTERIÍ
J MODE (MENU)	1 SLOUŽÍ K PŘEPÍNÁNÍ MEZI ZOBRAZENÍM INFORMACÍ O PH A ORP 2 SLOUŽÍ K VSTUPU DO NASTAVENÍ PŘÍSTROJE
K ZÁMEK / +	SLOUŽÍ K UZAMČENÍ VYBRANÉHO STUPNĚ VODY, KTERÝ SE STANDARDNĚ V DOMÁCNOSTI POUŽÍVÁ
L POSTRANNÍ VENTIL KONTROLY PRŮTOKU VODY	SLOUŽÍ K OVLÁDÁNÍ PRŮTOKU VODY A TÍM KE ZVYŠOVÁNÍ POŽADOVANÝCH HODNOT VODY
M HLASITOST / -	SLOUŽÍ K OVLÁDÁNÍ HLASITOSTI PŘÍSTROJE
N ENTER	SLOUŽÍ K POTVRZENÍ VOLBY V REŽIMU NASTAVENÍ



LCD DISPLEJ

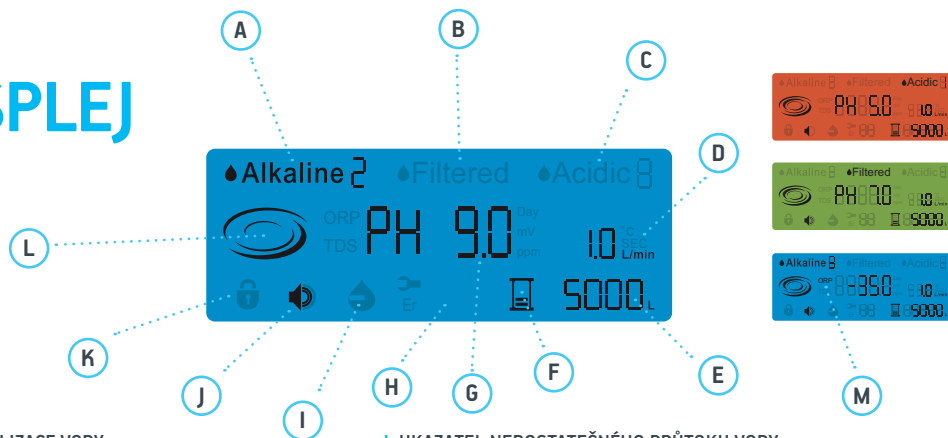

A UKAZATEL STUPNĚ ALKALIZACE VODY

B UKAZATEL FILTROVANÉ VODY

C UKAZATEL STUPNĚ KYSELOSTI VODY

D UKAZATEL RYCHLOSTI PRŮTOKU VODY

E UKAZATEL ŽIVOTNOSTI FILTRU POČITADLO

INFORMUJE O MNOŽSTVÍ VODY, KTERÉ JE FILTR JEŠTĚ SCHOPEN PŘEFILTROVAT, ŽIVOTNOST FILTRU PŘÍSTROJE JE 9000 LITRŮ NEBO AŽ 12 MĚSÍCŮ (ZÁVISÍ NA KVALITĚ VSTUPNÍ VODY).

F UKAZATEL ŽIVOTNOSTI FILTRU

G UKAZATEL HODNOTY PH

ZOBRAZENÁ HODNOTA SE MŮŽE ODLIŠOVAT OD SKUTEČNÉ, A TO V ZÁVISLOSTI NA KVALITĚ A PODMÍNKÁCH VSTUPNÍ VODY.

H UKAZATEL CHYBOVÉ HLÁŠKY

I UKAZATEL NEDOSTATEČNÉHO PRŮTOKU VODY

POKUD SE ZOBRAZÍ TENTO SYMBOL, PŘÍSTROJ NENÍ SCHOPEN NAJÍT ZDROJ VODY NEBO JE PRŮTOK VODY PŘÍSTROJEM PŘÍLIŠ NÍZKÝ.

J HLASITOST

K ZÁMEK

POKUD SE ZOBRAZÍ TENTO SYMBOL, JE VYBRANÝ STUPEŇ VODY UZAMČEN.

L UKAZATEL ELEKTROLÝZY

POKUD SE ZOBRAZÍ TENTO SYMBOL, PRÁVĚ DOCHÁZÍ K VÝROBĚ IONIZOVANÉ VODY.

M UKAZATEL HODNOTY ORP

TENTO SYMBOL UDÁVÁ, JAKOU HODNOTU ORP OBSAHUJE DANÝ STUPEŇ VODY. ZOBRAZENÉ ČÍSLO ODRÁŽÍ TLAK, KTERÝ JE VYVÍJEN NA TITANOVÉ DESTIČKY.

NÁVOD K POUŽITÍ

ZAPOJTE PŘÍSTROJ DO ZÁSUVKY

PO ZAPOJENÍ SE ROZSVÍTÍ LCD DISPLEJ, POSTUPNĚ SE ZOBRAZÍ VŠECH 7 ZABARVENÍ A SOUČASNĚ SE OZVE PÍPNUTÍ. PŘÍSTROJ JE PO ZAPNUTÍ PŘIPRAVEN K OKAMŽITÉMU POUŽITÍ PO DOBU ZHRUBA 1 MINUTY. POKUD DO TÉ DOBY NENÍ ZVOLENA VÝROBA IONIZOVANÉ VODY (TLAČÍTKO POWER) NEBO NEPROBĚHNE ŽÁDNÁ DALŠÍ AKCE, PŘEJDE DO REŽIMU SPÁNKU. ZMÁČKNUTÍM JAKÉHOKOLIV TLAČÍTKA NA DOTYKOVÉM PANELU PŘEJDE PŘÍSTROJ OPĚT DO AKTIVNÍHO REŽIMU, KDY JE PŘIPRAVEN K POUŽITÍ.

POZNÁMKA: PŘÍSTROJ SE Z BEZPEČNOSTNÍCH DŮVODŮ PO 15 MINUTÁCH NEPŘETRŽITÉ VÝROBY JEDNOHO STUPNĚ VODY SÁM VYPNE.

JAK PŘÍSTROJ POUŽÍVAT

A VYBERTE POŽADOVANÝ STUPEŇ IONIZACE VODY A STISKNĚTE TLAČÍTKO „POWER“, KTERÝM PŘÍSTROJ ZAPNETE. ZNOVU ZMÁČKNUTÍM TLAČÍTKA POWER SE PŘÍSTROJ VYPNE.

B STUPEŇ VODY MŮŽETE MĚNIT KDYKOLIV V DOBĚ, KDY V PŘÍSTROJI PROBÍHÁ IONIZACE. VÝJIMKOU JE VÝROBA SILNĚ KYSELÉ VODY.

C SILNĚ KYSELOU VODU MŮŽETE NAVOLIT POUZE TEHDY, KDYŽ JE PŘÍSTROJ VYPNUTÝ. V DOBĚ, KDY BUDE PŘÍSTROJ VYRÁBĚT SILNĚ KYSELOU VODU, NEBUDE MOŽNÉ ZVOLIT JINÝ STUPEŇ. TO LZE OPĚT AŽ PO VYPNUTÍ PŘÍSTROJE. PŘÍSTROJ JE Z BEZPEČNOSTNÍCH DŮVODŮ NASTAVEN TAK, ŽE U NĚJ PO VÝROBĚ SILNĚ KYSELÉ VODY DOJDE K AUTOMATICKÉMU ČIŠTĚNÍ.

D VENTIL REGULACE ODTOKU VODY: TENTO VENTIL UMOŽŇUJE REGULOVAT MNOŽSTVÍ VODY, KTERÉ VYTĚKÁ Z VRCHNÍ PRUŽNÉ NEREZOVÉ TRUBICE A HADIČKY PRO ODTOK VODY. VENTIL JE UMÍSTĚN NA SPODNÍ STRANĚ PŘÍSTROJE VEDLE VÝPUSTI PRO ODTOK VODY (OUT). POLOŽÍME-LI IONIZÁTOR NA STŮL TAK, ABY ČELNÍ OVLÁDACÍ PANEL SMĚŘOVAL NAHORU, MŮŽEME POHODLNĚ ZKONTROLOVAT NASTAVENÍ VENTILU. KDYŽ JE PÁČKA VENTILU V KRAJNÍ POLOZE „MAX“ PAK JE POMĚR ALKALICKÉ A KYSELÉ VODY (TEDY POMĚR MEZI MNOŽSTVÍM VODY VYTĚKAJÍCÍM Z VRCHNÍ VÝSTUPNÍ TRUBICE A MNOŽSTVÍM VODY VYTĚKAJÍCÍM Z HADIČKY PRO ODTOK VODY) NASTAVEN NA POMĚR 1:1. V PŘÍPADĚ, ŽE JE VENTIL NASTAVEN V POLOZE „MIN“, BUDE POMĚR HADIČKOU ODVÁDĚNÉHO MNOŽSTVÍ VODY A VODY Z VRCHNÍ VÝSTUPNÍ TRUBICE MENŠÍ.



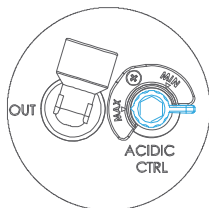

PÁČKA SMĚŘUJÍCÍ NA „MIN“

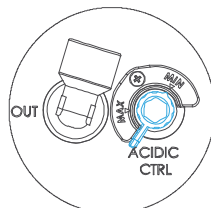

PÁČKA SMĚŘUJÍCÍ NA „MAX“

E MINERÁLOVÝ ZÁSOBNÍK: DÍKY MINERÁLOVÉMU ZÁSOBNÍKU MŮŽETE PŘIDÁVAT MINERÁLNÍ LÁTKY KE ZLEPŠENÍ KVALITY VODY A PRO MOŽNOST ZVÝŠENÍ/SNÍŽENÍ MAXIMÁLNÍCH DOSAŽITELNÝCH PARAMETRŮ PŘI PROCESU IONIZACE VODY.

- 1 ODŠROBUJTE UZÁVĚR MINERÁLOVÉHO ZÁSOBNÍKU OTOČENÍM PROTI SMĚRU HODINOVÝCH RUČÍČEK
- 2 NAPLNĚTE MINERÁLOVÝ ZÁSOBNÍK (VÁPŇÍK, HOŘČÍK, HIMÁLAJSKÁ KAMENNÁ SŮL).
- 3 NASAĎTE ZPĚT UZÁVĚR A ZAJISTĚTE OTOČENÍM PO SMĚRU HODINOVÝCH RUČÍČEK.
- 4 NAVOLTE STUPEŇ VODY A ZAPNĚTE PŘÍSTROJ.

* VÍCE INFORMACÍ SE DOČTETE V KAPITOLE POUŽÍVÁNÍ MINERÁLOVÉHO ZÁSOBNÍKU.



POZNÁMKA:

U MINERÁLŮ JAKÝMI JSOU VÁPŇÍK A HOŘČÍK JE DOPORUČOVÁNO POUŽITÍ S ALKALICKÝMI STUPNI VODY, HIMÁLAJSKÁ KAMENNÁ SŮL BY SE MĚLA VYUŽÍVAT JEN PŘI VÝROBĚ VYSOCE KYSELÉ VODY (HIGH ACIDIC). POKUD NESPOTŘEBUJETE VŠECHNY MINERÁLY V ZÁSOBNÍKU, NENECHÁVEJTE JE V PŘÍSTROJI, ZÁSOBNÍK VYJMĚTE A MINERÁLY USCHOVEJTE MIMO PŘÍSTROJ.

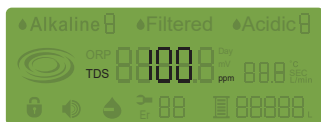
NASTAVENÍ



JAK AKTIVOVAT FUNKCI „ZÁMEK“

ZVOLTE POŽADOVANÝ STUPEŇ IONIZACE VODY, KTERÝ CHCETE UZAMKNOUT A STISKNĚTE A DRŽTE TLAČÍTKO  PO DOBU 3 VTEŘIN. ROZSVÍTÍ-LI SE NA DISPLEJI KONTROLKA  A VYDÁ-LI PŘÍSTROJ HLASOVÝ SIGNÁL, FUNKCE ZÁMKU BYLA AKTIVOVÁNA. PRO DEAKTIVACI STISKNĚTE A DRŽTE TLAČÍTKO  OPĚT PO DOBU 3 SEKUND, NÁSLEDNĚ PŘÍSTROJ OZNÁMÍ DEAKTIVACI FUNKCE ZÁMKU.

JAK ZMĚNIT NASTAVENÍ TDS

STISKNĚTE A DRŽTE TLAČÍTKO  PO DOBU 5 SEKUND, OBJEVÍ SE OBRAZOVKA S NASTAVENÍM. NASTAVENÍ TDS SE OBJEVÍ JAKO PRVNÍ. PRO ZVÝŠENÍ ČI SNÍŽENÍ ÚROVNĚ TDS STISKNĚTE TLAČÍTKO „+“ NEBO „-“ A NÁSLEDNĚ STISKNĚTE TLAČÍTKO „ENTER“. VAŠE POŽADAVKY SE ULOŽÍ. NASTAVENÍ TDS OPUSTÍTE STISKNUTÍM A DRŽENÍM TLAČÍTKA „MODE“ PO DOBU 5 SEKUND.

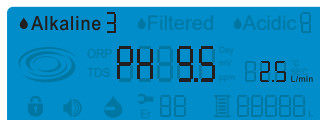

JAK ZMĚNIT NASTAVENÍ JEDNOTLIVÝCH STUPŇŮ PH

STISKNĚTE A DRŽTE TLAČÍTKO **MODE** PO DOBU 5 SEKUND, OBJEVÍ SE OBRAZOVKA S NASTAVENÍM. PRO VOLBU NASTAVENÍ KONKRÉTNÍHO STUPNĚ PH NA DISPLEJI STISKNĚTE TLAČÍTKO „+“ NEBO „-“ A NÁSLEDNĚ STISKNĚTE „ENTER“. VAŠE POŽADAVKY SE ULOŽÍ. STEJNÝ POSTUP OPAKUJTE U VŠECH STUPŇŮ, KTERÉ CHCETE ZMĚNIT. NASTAVENÍ OPUSTÍTE STISKNUTÍM A DRŽENÍM TLAČÍTKA „MODE“ PO DOBU 5 SEKUND.



JAK ZMĚNIT NASTAVENÍ JAZYKA





STISKNĚTE A DRŽTE TLAČÍTKO **MODE** PO DOBU 5 SEKUND, OBJEVÍ SE OBRAZOVKA S NASTAVENÍM. OPAKOVANĚ MAČKEJTE „ENTER“ DO TÉ DOBY, DOKUD SE NEOBJEVÍ NASTAVENÝ JAZYK. PRO ZMĚNU JAZYKA STISKNĚTE TLAČÍTKO „+“ NEBO „-“ A NÁSLEDNĚ STISKNĚTE **ENTER**. VAŠE POŽADAVKY SE ULOŽÍ. NASTAVENÍ JAZYKA OPUSTÍTE STISKNUTÍM A DRŽENÍM TLAČÍTKA **MODE** PO DOBU 5 SEKUND.









JAK ZMĚNIT NASTAVENÍ AUTOMATICKÉHO ČIŠTĚNÍ

STISKNĚTE A DRŽTE TLAČÍTKO **MODE** PO DOBU 5 SEKUND, OBJEVÍ SE OBRAZOVKA S NASTAVENÍM. OPAKOVANĚ MAČKEJTE **ENTER** DO TÉ DOBY, NEŽ SE ZOBRAZÍ OKNO S FUNKCÍ „CLEAN“. PRO ZVÝŠENÍ NEBO SNÍŽENÍ FREKVENCE AUTOMATICKÉHO ČIŠTĚNÍ (PO 10 – 60 LITRECH) STISKNĚTE TLAČÍTKO „+“ NEBO „-“ A NÁSLEDNĚ STISKNĚTE **ENTER**. VAŠE POŽADAVKY SE ULOŽÍ. NASTAVENÍ ČIŠTĚNÍ OPUSTÍTE STISKNUTÍM A DRŽENÍM TLAČÍTKA **MODE** PO DOBU 5 SEKUND

JAK RESETOVAT POČÍTADLO ŽIVOTNOST FILTRU

STISKNĚTE A DRŽTE TLAČÍTKO  PO DOBU 5 SEKUND, OBJEVÍ SE OBRAZOVKA S NASTAVENÍM. NĚKOLIKRÁT STISKNĚTE  A ZOBRAZÍ SE OKNO „CLEAN“. STISKNĚTE TLAČÍTKO  A SOUČASNĚ  . POČÍTADLO ŽIVOTNOSTI FILTRU SE POSUNE ZPĚT NA 9000 A IKONKA ŽIVOTNOSTI FILTRU SE ZOBRAZÍ JAKO PLNÁ. NASTAVENÍ OPUSTÍTE STISKNUTÍM A DRŽENÍM TLAČÍTKA  PO DOBU 5 SEKUND.

JAK OBNOVIT TOVÁRNÍ NASTAVENÍ PŘÍSTROJE

TENTO KROK OBNOVÍ VEŠKERÉ PŮVODNÍ NASTAVENÍ. STISKNĚTE A DRŽTE TLAČÍTKO  PO DOBU 5 SEKUND, OBJEVÍ SE OBRAZOVKA S NASTAVENÍM. MAČKEJTE  DO TÉ DOBY, NEŽ SE ZOBRAZÍ OKNO „CLEAN“. STISKNĚTE A DRŽTE TLAČÍTKO  A SOUČASNĚ  PO DOBU 5 SEKUND. OZVE SE HLAS PŘÍSTROJE A VY NÁSLEDNĚ STISKNĚTE  . NASTAVENÍ OPUSTÍTE STISKNUTÍM A DRŽENÍM TLAČÍTKA  PO DOBU 5 SEKUND.



JAK UPRAVIT HLASITOST REPRODUKTORU

PRO ZMĚNU HLASITOSTI PŘÍSTROJE STISKNĚTE TLAČÍTKO  . PO STISKNUTÍ SE OBJEVÍ RŮZNÉ REŽIMY HLASITOSTI V POŘADÍ PODLE INTENZITY ZVUKU JAKO HLASITÝ – STŘEDNÍ – TICHÝ – VYPNUTÝ. ZÁROVEŇ SE OZVE I ZVUKOVÁ UKÁZKA VYBRANÉHO STUPNĚ HLASITOSTI. TOVÁRNÍ NASTAVENÍ PŘÍSTROJE JE STŘEDNÍ HLASITOST.

POUŽÍVÁNÍ MINERÁLOVÉHO ZÁSOBNÍKU PRO VKLÁDÁNÍ SOLI:

POUŽITÍ MINERÁLOVÉHO ZÁSOBNÍKU NEJÍ NUTNÉ, JDE O BONUS PRO TY, KTEŘÍ ŽIJÍ V OBLASTI S MĚKKOU VODOU ANEBU CHTĚJÍ NAPŘ. JEDNOU ZA ČAS VYROBIT EXTRÉMNĚ ZÁSADITOU NEBO KYSELOU VODU. ČASTĚJŠÍ POUŽÍVÁNÍ NEDOPORUČUJEME Z DŮVODU ZANÁŠENÍ A NUTNOSTI ČIŠTĚNÍ ELEKTROD PŘÍSTROJE. CHCETELI SI VYROBIT EXTRÉMNĚ ZÁSADITOU NEBO KYSELOU VODU, POČÍTEJTE S JEJÍ VÝROBU DO ZÁSOBY.



PRO VÝROBU EXTRÉMNĚ ZÁSADITÉ VODY POUŽÍVEJTE VÁPNIK NEBO JINÝ ZÁSADOTVORNÝ MINERÁL FARMACEUTICKÉ KVALITY VE FORMĚ VĚTŠÍCH KRYSALŮ, HIMÁLAJSKOU KAMENNOU SŮL PAK OŽÍVEJTE V PŘÍPADĚ POTŘEBY VÝROBY EXTRÉMNĚ KYSELÉ VODY. HIMÁLAJSKÁ KAMENNÁ SŮL ANI JINÉ MINERÁLY NEJSOU SOUČÁSTÍ BALENÍ, ALE JE MOŽNÉ JI ZAKOUPIT U LIBOVOLNÉHO AUTORIZOVANÉHO PARTNERA ZIVAVODA.CZ NEBO VE SPECIALIZOVANÉM OBCHODĚ.

V PŘÍPADĚ, ŽE SI PŘEJETE VYRÁBĚT VODU EXTRÉMNÍCH HODNOT PH A ORP VŽDY ZVOLTE NEJVYŠŠÍ VÝKONOVÉ STUPNĚ (ZÁSADITÁ 4 A KYSELÁ 3), SNIŽTE POMOCÍ REGULAČNÍHO VENTILU Z BOKU PŘÍSTROJE (NEBO KULOVÉHO VENTILU) PRŮTOK VODY NA MINIMUM A VLOŽTE ZVOLENÝ MINERÁL DO KOŠÍKU DLE NÁVODU NIŽE.

UPOZORNĚNÍ:

- 1 POUŽITÍM NEKVALITNÍCH MINERÁLŮ MŮŽETE POŠKODIT IONIZÁTOR, COŽ MŮŽE VÉST I KE ZTRÁTĚ ZÁRUKY.
- 2 NEPŘIDÁVEJTE HIMÁLAJSKOU KAMENNOU SŮL A OSTATNÍ MINERÁLY, POKUD NEPOUŽÍVÁTE MODEL CHANSON MIRACLE MAX NEBO MIRACLE MAX ROYALE.
- 3 TAKTĚŽ NEPOUŽÍVEJTE POUZE OBYČEJNOU KUCHYŇSKOU SŮL!

POKUD SE SŮL PŘI PŘÍPRAVĚ EXTRÉMNĚ KYSELÉ VODY ZCELA NEROZPUSTÍ, VYPRÁZDNĚTE KOŠÍK V MINERÁLOVÉM ZÁSOBNÍKU A VYMYJTE JEJ, ABY V NĚM NEBYLY ŽÁDNÉ ZBYTKY. POTÉ JEJ UMÍSTĚTE ČISTÝ ZPÁTKY A PŘÍSTROJ OPĚT MŮŽETE NORMÁLNĚ POUŽÍVAT.

- 1 UJISTĚTE SE, ŽE KONTROLKA „POWER“ NESVÍTÍ A ŽE PŘÍSTROJE JE V POHOTOVOSTNÍM REŽIMU NEBO V REŽIMU SPÁNKU.
- 2 OTEVŘETE KRYT MINERÁLOVÉHO ZÁSOBNÍKU PŘÍSTROJE A VYJMĚTE KOŠÍK (BÍLÁ BARVA).
- 3 MINERÁL DOPLŇTE DO 20 - 80 % OBJEMU NÁDOBKY.
- 4 VLOŽTE KOŠÍK DO PŘIHRÁDKY A ZAMÁČKNĚTE JI NA KONCI DOLŮ. TOČTE UZÁVĚREM PO SMĚRU HODINOVÝCH RUČÍČEK A NAPEVNO HO UTÁHNĚTE.
- 5 ZVOLTE POUZE KYSELOU VODU KYSELÁ 3 PŘI POUŽITÍ HIMÁLAJSKÉ SOLI NEBO ALKALICKÁ 4 PŘI POUŽITÍ VÁPNIKU ČI JINÝCH MINERÁLŮ. STISKNĚTE TLAČÍTKO PRO VÝROBU VODY.

PÉČE O IONIZÁTOR

PŘI IONIZÁTORU VODY PŘIROZENĚ DOCHÁZÍ V DŮSLEDKU IONIZACE VODY K TVORBĚ USAZENIN NA ELEKTROLYTICKÝCH DESKÁCH JE POTŘEBNÉ VĚNOVAT VAŠEMU IONIZÁTORU VODY NÁLEŽITOU PÉČI.

AČKOLIV JE VÁŠ PŘÍSTROJ VYBAVEN FUNKCÍ SAMOČIŠTĚNÍ JE VHODNÉ PŘÍSTROJ DODATEČNĚ ČISTIT. FREKVENCE DODATEČNĚHO SERVISNÍHO ČIŠTĚNÍ ZÁVISÍ NA KVALITĚ VSTUPNÍ VODY A STUPNI MINERALIZACE A MĚLA BY BÝT PROVÁDĚNA ALESPŮŇ JEDNOU ZA 2 MĚSÍCE, V MÍSTECH S VELMI TVRDOU VODOU I ČASTEJI.

JAK NA VYČIŠTĚNÍ VAŠEHO IONIZÁTORU VODY? SNADNO! STAČÍ VYUŽÍT FUNKCE SAMOČIŠTĚNÍ.

NEŽ SE PUSTÍTE DO SPUŠTĚNÍ FUNKCE SERVISNÍ ČIŠTĚNÍ, PŘEČTĚTE SI POZORNĚ NÁVOD UMÍSTĚNÝ NA OBALU ČISTÍCÍ SADY „C-CLEAN“.

- 1 VYSUŇTE BOČNICI IONIZAČNÍHO PŘÍSTROJE (SMĚR UKAZUJE ŠÍPKA) A VYJMĚTE VESTAVĚNÝ FILTR „PJ7000“.
- 2 OTEVŘETE ČISTÍCÍ KARTUŠI C-CLEAN NASYPTĚ ČISTÍCÍ PRÁŠEK PO RYSKU „FILL TO HERE“ UMÍSTĚNÉ NA KARTUŠI.
- 3 UZAVŘETE PEVNĚ ČISTÍCÍ KARTUŠI.
- 4 VLOŽTE KARTUŠI NA MÍSTO, KDE BYL DOSUD UMÍSTĚN FILTR „PJ7000“ A ZACVAKNĚTE KARTUŠI OTOČENÍM PO SMĚRU HODINOVÝCH RUČÍČEK. UJISTĚTE SE, ŽE KARTUŠE PEVNĚ DRŽÍ.
- 5 AKTIVUJTE FUNKCI SERVISNÍ ČIŠTĚNÍ.



PRO AKTIVACI FUNKCE SERVISNÍ ČIŠTĚNÍ STISKNĚTE A DRŽTE TLAČÍTKO „MODE“. JAKMILE SE ZOBRAZÍ MENU PŘÍSTROJE, MAČKEJTE TLAČÍTKO „ENTER“ AŽ SE DOSTANETE NA MENU „CLEAN“ (VIZTE OBRÁZEK).



NYNÍ PŘIDRŽTE PO DOBU 5 SEKUND TLAČÍTKO „POWER“.



SERVISNÍ ČIŠTĚNÍ BUDE TRVAT 35 MINUT (2.129 SECS.). PŘÍSTROJ SE BUDE SAMOČINNĚ ZAPÍNAT, VYPÍNAT A PROPLACHOVAT. JAKMILE JE SAMOČIŠTÍCÍ PROGRAM DOKONČEN, PŘÍSTROJ SE SÁM VRÁTÍ DO POHOTOVOSTNÍHO REŽIMU (MODRÝ DISPLEJ).

6 JAKMILE DOJDE K UKONČENÍ FUNKCE SERVISNÍ ČIŠTĚNÍ, VLOŽTE ZPĚT FILTR PŘÍSTROJE „PJ 7000“ A ZASUŇTE BOČNICI PŘÍSTROJE NA PŮVODNÍ MÍSTO.

POKUD JE TO NUTNÉ, VYMĚŇTE V ČIŠTÍCÍ KARTUŠI BÍLÝ POLYPROPYLENOVÝ FILTR (TAMPON). NÁHRADNÍ FILTR JSOU SOUČÁSTÍ BALENÍ „C-CLEAN“ SADY. NEPIJTE VODU BĚHEM SERVISNÍHO ČIŠTĚNÍ.

POZNÁMKA:

V PŘÍPADĚ, ŽE NENÍ O PŘÍSTROJ NÁLEŽITĚ PEČOVÁNO, MŮŽE DOJÍT K JEHO UCÁPÁNÍ. NA POŠKOZENÍ VZNIKLÁ V DŮSLEDKU UCÁPÁNÍ PŘÍSTROJE NEBO NESPRÁVNÉ PÉČE SE NEVZTAHUJE ZÁRUKA A ODPOVĚDNOST NESE V TAKOVÉM PŘÍPADĚ MAJITEL PŘÍSTROJE.

JAK VYMĚNIT FILTR

JSOU DVA ZPŮSOBY, KTERÉ INDIKUJÍ, KDY JE POTŘEBA VYMĚNIT FILTR. JSOU JIMI POČÍTADLO NA DISPLEJI A IKONKA FILTRU. K VYMĚNĚ FILTRU BY MĚLO DOJÍT, POKUD JEDEN Z INDIKÁTORŮ ZOBRAZUJE PLNÉ OPOTŘEBENÍ FILTRU. K VYMĚNĚ FILTRU BY ROVNĚŽ MĚLO DOJÍT NEJPOZDĚJI JEDNOU ZA 12 MĚSÍCŮ PROVOZU ZAŘÍZENÍ.

KDYŽ JE FILTR NOVÝ NEBO PRÁVĚ VYMĚNĚNÝ, IKONKA FILTRU BUDE ZOBRAZENA JAKO PLNÁ (5 ČÁREK) S NASTAVENÍM NA 1 ROK (365 DNÍ). KAŽDÁ ČÁRKA NA IKONCE FILTRU PŘEDSTAVUJE 73 DNÍ A PO UPLYNUTÍ TĚTO DOBY ZMIZÍ. JAKMILE IKONKA NEZOBRAZUJE ŽÁDNÉ ČÁRKY A ZAČNE BLIKAT, JE ČAS NA VYMĚNU FILTRU.



MNOŽSTVÍ 9000 LITRŮ PŘEDSTAVUJE PRŮMĚRNÝ PRŮTOK VODY ZA JEDEN ROK. JAKMILE DOJDE K PLNÉMU OPOTŘEBENÍ FILTRU, ZOBRAZÍ SE NA DISPLEJI ČÍSLO 0.

JE TŘEBA MÍT NA PAMĚTI, ŽE PŘÍSTROJ NEMŮŽE URČIT MNOŽSTVÍ NEČISTOT, KTERÉ BYLY ODSTRANĚNY. POKUD JE JEDINÝM POUŽÍVANÝM FILTRAČNÍM ZAŘÍZENÍM NANOFILTR PJ 7000 (A1 SILVER) V PŘÍSTROJI, JE DOBRÉ HO MĚNIT KAŽDÝCH 6 MĚSÍCŮ A NEČEKAT NA TO, AŽ INDIKÁTORY OZNAMÍ PLNÉ OPOTŘEBENÍ.

JAK VYMĚNIT FILTR

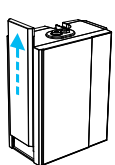

1 VYSUŇTE BOČNÍ PANEL

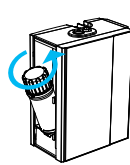

2 POVOLTE FILTR
(PROTI SMĚRU HODINOVÝCH RUČÍČEK)

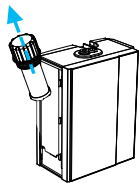

3 VYJMĚTE FILTR

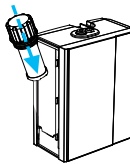

4 VLOŽTE NOVÝ FILTR

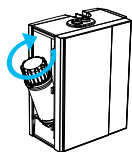

- 5** ZAJISTĚTE FILTR OTOČENÍM
PO SMĚRU HODINOVÝCH RUČÍČEK

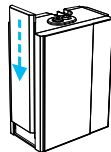

- 6** ZASUŇTE BOČNÍ PANEL

- 7** PROVEĎTE RESET POČÍTADLA FILTRU
(NÁVOD NA STRANĚ 27)

PREVENTIVNÍ UPOZORNĚNÍ

- ❶ POKUD VÍTE, ŽE NEBUDETE IONIZÁTOR POUŽÍVAT DELŠÍ DOBU, ODPOJTE PŘÍSTROJ ZE ZÁSUVKY A VYPNĚTE PŘÍVOD VODY.
- ❶ PŘÍSTROJ SAMI NEOPRAVUJTE, NEPŘEDÉLÁVEJTE NEBO NEPOZMĚŇUJTE JEHO FUNKCI. VYSTAVUJETE SE RIZIKU ZTRÁTY ZÁRUKY.
- ❶ NEZAPOJUJTE A NEVYPOJUJTE PŘÍSTROJ ZE ZÁSUVKY OPAKOVANĚ. PŘÍSTROJ SE MŮŽE POŠKODIT A VY SE VYSTAVUJETE RIZIKU ZTRÁTY ZÁRUKY.
- ❶ NEPOUŽÍVEJTE OPOTŘEBOVANÝ ČI POŠKOZENÝ NAPÁJECÍ KABEL. V PŘÍPADĚ POTŘEBY VÝMĚNY KABELU KONTAKTUJTE SVÉHO DODAVATELE.
- ❶ PRAVIDELNĚ ČISTĚTE KABEL OD PRACHU A VODY. VYHNĚTE SE TAK RIZIKU POŽÁRU ZPŮSOBENÉHO ELEKTRICKÝM VÝBOJEM.
- ❶ PŘI ČIŠTĚNÍ ČÁSTÍ PŘÍSTROJE NEPOUŽÍVEJTE PŘÍLIŠNÉ MNOŽSTVÍ VODY ANI ČISTIČÍ PROSTŘEDKY S ABRAZIVNÍM ÚČINKEM SNAPŘ. CIF% NEBO BENZÍN. PŘED ČIŠTĚNÍM SE UJISTĚTE, ŽE JE PŘÍSTROJ VYPNUT ZE ZÁSUVKY. VYHNĚTE SE TAK POŠKOZENÍ PŘÍSTROJE.
- ❶ CHRAŇTE PŘÍSTROJ PŘED MRAZEM A PŘED VYSOKÝMI TEPLOTAMI.
- ❶ V PŘÍPADĚ, ŽE PŘÍSTROJ PROSAKUJE, UZAVŘETE PŘÍVOD VODY A VYPNĚTE PŘÍSTROJ ZE ZÁSUVKY. KONTAKTUJTE SVÉHO PRODEJCE.
- ❶ V PŘÍPADĚ, ŽE PŘÍSTROJ ZAČNE VYDÁVAT NESTANDARDNÍ ZVUKY NEBO REAGUJE JINAK, NEŽ MÁ, VYPNĚTE JEJ ZE ZÁSUVKY A KONTAKTUJTE ODDĚLENÍ TECHNICKÉ PODPORY.
- ❶ DO BLÍZKOSTI PŘÍSTROJE NEUMISŤUJTE ŽÁDNÉ PŘEDMĚTY, KTERÉ VYDÁVÁJÍ TEPLO, MOHLO BY DOJÍT K POŠKOZENÍ PŘÍSTROJE.
- ❶ POKUD PŘÍSTROJ PŘEMISŤUJETE, NEJDŘÍVE VYSUŇTE NAPÁJECÍ KABEL ZE ZÁSUVKY. ZA NAPÁJECÍ KABEL NETAHEJTE, MOHLO BY DOJÍT K JEHO VYTRŽENÍ Z KONEKTORU UMÍSTĚNÉHO NA SPODNÍ STRANĚ PŘÍSTROJE A K PŘÍPADNÉMU POŽÁRU.
- ❶ PŘÍSTROJ NEZAPOJUJTE, POKUD JSOU ZÁSUVKY SJAK NA PŘÍSTROJI, TAK EXTERNĚ UVOLNĚNÉ. VYHNĚTE SE NEBEZPEČÍ ELEKTRICKÉHO ŠOKU A POŽÁRU.

- ① NEDOTÝKEJTE SE ZÁSUVKY, PŘÍPOJKY ANI NAPÁJECÍHO KABELU MOKRÝMA RUKAMA - VYHNĚTE SE NEBEZPEČÍ ELEKTRICKÉHO ŠOKU A POŽÁRU.
- ① KABELEM NEKRUŽTE, NEOHÝBEJTE HO, NENATAHUJTE, NEZAUZLOVÁVEJTE A ANI NA NĚJ NEPOKLÁDEJTE TĚŽKÉ PŘEDMĚTY. VYSTAVUJETE SE NEBEZPEČÍ ELEKTRICKÉHO ŠOKU ČI POŽÁRU.
- ① NEPOUŽÍVEJTE ROZDVOJKOVÉ ZÁSUVKY, ZVLÁŠTĚ POKUD JSOU DO NICH ZAPOJENÉ JEŠTĚ JINÉ PŘÍSTROJE - VYHNĚTE SE RIZIKU POŽÁRU ZPŮSOBENÉHO PŘEHŘÁTÍM.
- ① POKUD JE KABEL POŠKOZENÝ, NEOPRAVUJTE HO. V PŘÍPADĚ POTŘEBY VÝMĚNY KONTAKTUJTE ODDĚLENÍ TECHNICKÉ PODPORY.
- ① UJISTĚTE SE, ŽE JE ZÁSUVKA UZEMNĚNÁ.



CO DĚLAT PŘI POTÍŽÍCH

PROBLÉM	PŘÍČINA	ŘEŠENÍ
Přístroj prosakuje	Zjistěte, odkud přístroj prosakuje.	Kontaktujte svého dodavatele.
Nelze změnit stupeň pH	Funkce "Zámek" (zamknutí stupně pH) je aktivována.	Deaktivujte funkci Zámek.
Naměřené hodnoty nejsou takové, jaké mají být	Testovací čidlo pH je staré nebo nefunkční.	Kontaktujte svého dodavatele nebo oddělení zákaznické podpory a objednejte si nové testovací čidlo pH.
	Průtok vody je příliš vysoký.	Snižte průtok vody regulátorem z boku přístroje, případně instalujte kulový ventil, který je součástí instalační sady a průtok snižte jeho pomocí. Snižení průtoku vody pomocí kulového ventilu je efektivnější.
	V přístroji jsou nánosy vápničku.	Uživatelům doporučujeme věnovat přístroji pravidelnou péči - zejména pravidelně proplachovat přístroj roztokem kyseliny citronové, která nánosy vápničku odstraní. V oblastech s tvrdou vodou doporučujeme častější proplachování.

Kyselá voda zapáchá po dezinfekci.	Při výrobě kyselé vody může dojít k produkci kyseliny chlorné, která způsobuje zápach po dezinfekci.	Tento zápach je neškodný. Pokožku nepoškozuje.
Mléčné bílé vločky v zásadité vodě	Během ionizačního procesu se ve vodě hromadí vápník.	Vodu můžete bez problémů používat, vápník je neškodný.
	Nánosy vápníku na elektrolytických deskách.	Uživatelům doporučujeme věnovat přístroji pravidelnou péči - zejména pravidelně proplachovat přístroj roztokem kyseliny citronové, která nánosy vápníku odstraní. V oblastech s tvrdou vodou doporučujeme častější proplachování.
Nízký průtok vody	Zkontrolujte postranní ventil kontroly průtoku vody, ventil na baterii, případně hlavní ventil u přívodu vody.	Pokud je některý z nich zcela nebo částečně uzavřený, průtok vody bude nižší.
	Zkontrolujte filtr přístroje, případně jej vyměňte.	Pokud filtry vyměněny nebyly, je pomalý průtok vody znamením, že je potřeba je vyměnit. Nečistoty a usazeniny filtr zanáší, a omezují tak průtok vody.
	Přítomnost bílých vloček ve vodě z důvodu nánosů vápníku.	Uživatelům doporučujeme věnovat přístroji pravidelnou péči - zejména pravidelně proplachovat přístroj roztokem kyseliny citronové, která nánosy vápníku odstraní. V oblastech s tvrdou vodou doporučujeme častější proplachování.
	Nepomáhá čištění, ani zvýšení průtoku vody regulátorem.	Kontaktujte svého dodavatele.



Po použití přístroje kape voda z trubice pro odtok vody.	Zkontrolujte, zda po vypnutí přístroje voda kapat přestane.	Tento jev je normální, uvnitř přístroje zůstává totiž i po jeho vypnutí voda, která pomalu vytéká. Pokud voda vytéká i po tom, co je přístroj vypnut delší dobu, kontaktujte svého dodavatele.
Přístroj zapáchá.	Zkontrolujte, zda nejsou zanesené filtry.	Kontaktujte svého prodejce a objednejte si nové filtry.
Přístroj hlásí chybu.	Odpojte přístroj ze zásuvky, vyčkejte 15 vteřin a opět jej zapojte.	Pokud se chyba objeví znovu, kontaktujte svého dodavatele.
	Poznamenejte si číslo chybového hlášení.	Kontaktujte svého dodavatele.
	Ověřte si, že je přístroj zapojen do zásuvky.	Pokud není, přístroj zapojte.
	Zkontrolujte pojistky.	Pokud jsou pojistky vyhozené, nahodte je.
Přístroj nejde zapnout.	Zkontrolujte pojistku na přístroji. (spodní strana přístroje)	Kontaktujte svého dodavatele.
Přístroj náhle přestane fungovat a vypne se.	Běžel přístroj delší dobu?	Přístroj je nastaven tak, aby se po 15 minutách výroby vody sám vypnul.
	Objevilo se na displeji chybové hlášení indikující přehřátí přístroje?	Pokud ano, nechte přístroj vychladnout a znovu jej po cca 60 minutách zapněte.

SPECIFIKACE

TYP PULTOVÝ	IONIZÁTOR VODY
MODEL	MIRACLE MAX PLUS
NAPÁJENÍ	AC 100 4 240V/ 50360 HZ
ROZMĚRY PŘÍSTROJE	247 × 157 × 335 (DÉLKA X HLOUBKA X VÝŠKA V MM)
VÝKON PŘÍSTROJE	175W
TLAK VODY	8 - 90 PSI
TEPLOTA VODY	5 - 40°C



FILTRAČNÍ SYSTÉMY CHANSON

- DOKONALÁ FILTRACE NA KAŽDÝ TYP VODY
- SNADNÁ INSTALACE A ÚDRŽBA
- KOMPATIBILNÍ SE VŠEMI IONIZÁTORY VODY



NANOFILTRACE N5 PLUS



P1

FILTR DO SPRCHY



○ *„Vaše cesta ke zdravé vodě“*



„Vaše cesta ke zdravé vodě“



